

## T277B - Stropní světlo LED ST481B s PIR čidlem do podhledů, 230V/11W Návod k použití

Vážení zákazníci,  
děkujeme Vám za Vaši důvěru a za nákup tohoto produktu. Tento návod k obsluze je součástí výrobku. Obsahuje důležité pokyny k uvedení výrobku do provozu a k jeho obsluze. Jestliže výrobek předáte jiným osobám, dbejte na to, abyste jim odevzdali i tento návod. Ponechtejte si tento návod, abyste si jej mohli znovu kdykoliv přečíst!

Toto světlo využívá integrovaný obvod a přesné detekční komponenty. Jeho použití je pohodlné, bezpečné, úsporné a praktické, jeho výkon je stabilní. Dokáže identifikovat den a noc. Poznává, když vstoupíte do detekčního pole, a může se automaticky vypnout, když opustíte detekční pole.

### Specifikace:

Napájení: 220 - 240 V / AC

Frekvence napájení: 50/60 Hz

Okolní světlo: <3-2000LUX (nastavitelné)

Časové zpoždění: min. 10 s ± 3 s

Max. 15min ± 2min

Jmenovité zatížení: 11W (1200LM)

Přídavná kapacita: 500W

Detekční Rozptyl: 360°

Detekční vzdálenost: max. 6 m (<24 °C)

Pracovní teplota: -20 ~ + 40 °C

Pracovní vlhkost: <93% RH

Výška instalace: 1,8-3 m

Rychlost detekce pohybu: 0,6 - 1,5 m / s

### Funkce:

Přístroj dokáže identifikovat den a noc. Je možné aby pracoval po celý den pokud nastavíme možnost svícení na max (slunce) a také v okolním světle, které je menší než 3 luxy, pokud je nastaven na pozici min (3).

Časové zpoždění je přidávání kontinuálně – jakmile zařízení zjistí druhý impuls, zresetuje nastavení a zpoždění začne počítat od tohoto okamžiku. Délku časového zpoždění lze nastavit podle požadavků, minimální doba této položky je 10 s ± 3 s a maximální je 15 min ± 2 min.



Správná detekce



Špatná detekce

### Upozornění:

Zařízení musí být instalováno elektrikářem nebo zkušenou osobou s dostatečným vzděláním;

Neinstalujte jej na nerovný předmět. Před detekčními plochami by neměly být žádné překážky a pohybující se objekty, které by ovlivnily detekci. Neinstalujte jej v blízkosti oblastí se změnami teploty vzduchu, jako je klimatizace, ústřední topení atd. nebo naproti velmi lesklým povrchům jako zrcadlům atp.

### Instalace:

Otevřete kryt ve spodní části zařízení. Odšroubujte šrouby na připojovacím terminálu a připojte zařízení ke zdroji podle připojovacího schématu. Nasadte zpět kryt. Instalujte zařízení do připraveného instalačního otvoru. Po ukončení instalace vyzkoušejte zařízení.

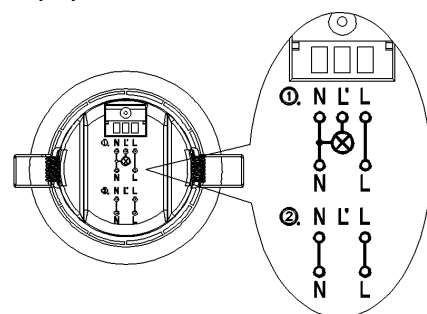
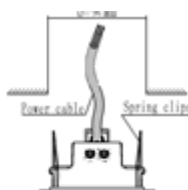
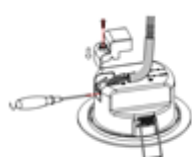

Možnost sériového připojení se světlí bez detekce:

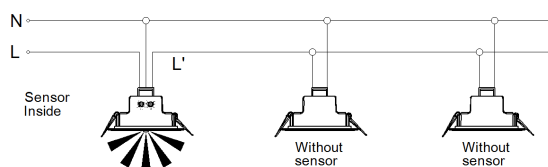

Výška instalace:

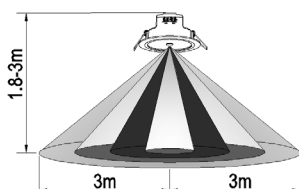

Rozsah detekce:

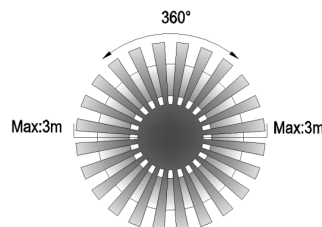

### Test:

Otočte knoflíkem TIME na minimum (-). Otočte knoflíkem LUX na maximum (slunce).

Zapněte napájení; lampa nebude mít na začátku žádný signál. Po zahřátí (cca 30 sec) začne pracovat. Pokud přijme signál, rozsvítí se. Když již žádný další signál nepřijme, přestane fungovat do 10 s ± 3 s.

Otočte knoflíkem LUX proti směru hodinových ručiček na minimum (3). Pokud je okolní světlo vyšší než 3 LUX, světlo se nerozsvítí. Pokud je okolní světlo menší než 3 LUX (tma), snímač bude fungovat. Pokud nepřijme žádný vstup signálu, přestane fungovat do 10 s ± 3 s.

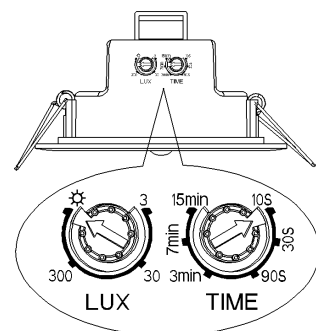

### Otázky a odpovědi:

Zařízení nefunguje:

- Zkontrolujte, zda je správně zapojeno napájecí vedení a zátěž.
- Zkontrolujte, zda je funkční připojení.
- Zkontrolujte, zda nastavené světelné podmínky odpovídají okolnímu světlu. (Max-Min, slunce-3)

Detekce je špatná:

- Zkontrolujte, zda před detekčním oknem nejsou překážky, které by ovlivňovaly příjem signálu.
- Zkontrolujte, zda není okolní teplota příliš vysoká.
- Zkontrolujte, zda je zdroj indukčního signálu v detekčních polích.
- Zkontrolujte, zda výška instalace odpovídá výšce uvedené v pokynech.

Senzor nemůže automaticky vypnout světlo:

- Zkontrolujte, zda v detekčním poli není nepřetržitý signál - pohyblivý objekt atp
- Zkontrolujte, zda je časové zpoždění není nastaveno na dlouhou dobu
- Zkontrolujte, zda napájení odpovídá pokynům.

### Údržba a čištění:

Produkt nevyžaduje žádnou údržbu. K čištění pouzdra používejte pouze měkký, mírně vodou navlhčený hadřík. Nepoužívejte žádné prostředky na drhnutí nebo chemická rozpouštědla (ředidla barev a laků), neboť by tyto prostředky mohly poškodit pouzdro produktu.

### Recyklace:

Elektronické a elektrické produkty nesmějí být vyhazovány do domovních odpadů. Likviduje odpad na konci doby životnosti výrobku přiměřeně podle platných zákonných ustanovení. Šetřete životní prostředí a přispějte k jeho ochraně!

### Záruka:

Na tento produkt poskytujeme záruku 24 měsíců. Záruka se nevztahuje na škody, které vyplývají z neodborného zacházení, nehody, opotřebení, nedodržení návodu k obsluze nebo změn na výrobku, provedených třetí osobou.